

# 恵方巻POPスタンド(小) 組立説明図

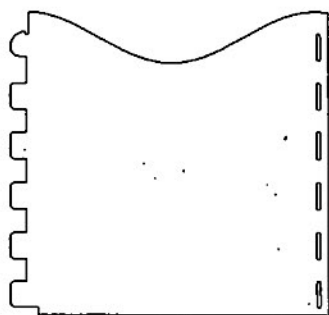

本体

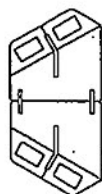

部品1

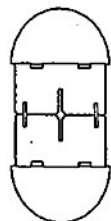

部品2

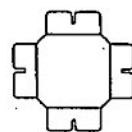

部品3

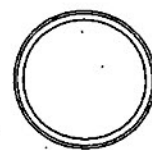

底枠

1.

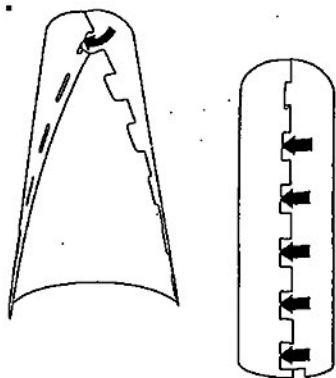

本体を図のように丸めながら  
差し込み部分を上から順番に穴  
に差し込んで固定します。

2.



底枠を下から強く差し込  
んで固定します。

3.

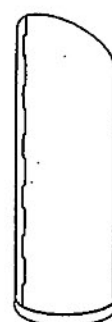

本体完成

4.

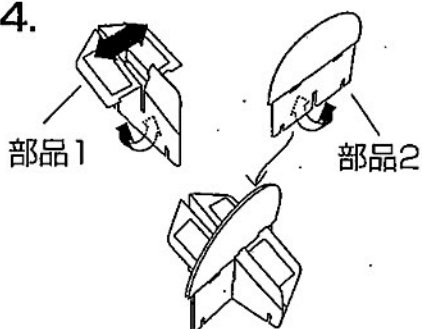

部品1と2を図のように折り曲  
げて部品1の穴に部品2を差し  
込みます。

5.

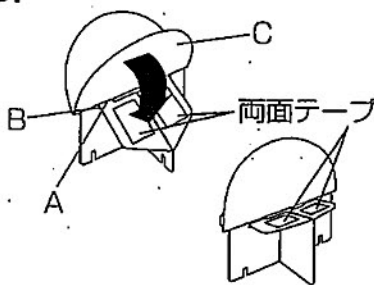

部品1の両面テープをはがして  
部品1のAの部分部品2のBの  
穴に差し込んでから部品2のC  
を貼ります。片面も同じように  
貼ります。

6.

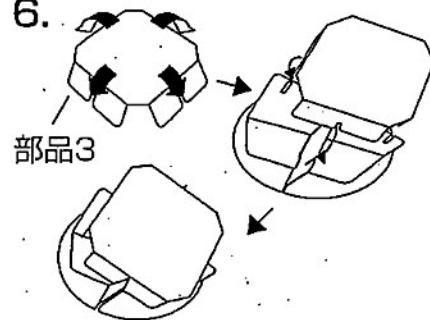

部品3を図のように折り曲げ  
て部品1,2の裏側の穴に部品3  
の穴を差し込んで固定します。

7.

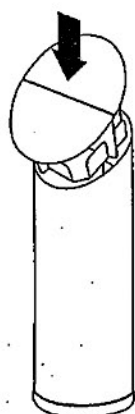

本体に部品を差し込  
んで固定します。

8.



完成